

МЕГЕОН

00100



**ЦИФРОВОЙ
МИНИ ПАЯЛЬНИК**



**РУКОВОДСТВО
ПОЛЬЗОВАТЕЛЯ**

Благодарим вас за доверие к нашей продукции

© МЕГЕОН. Все права защищены.

■ СОДЕРЖАНИЕ

Условные обозначения, стандарты,
специальное заявление.

Введение

Особенности

Советы по безопасности

Внешний вид и органы управления

Подготовка к эксплуатации

Заводские настройки

Инструкция по эксплуатации

Параметры
конфигурационного файла

Технические характеристики

Сменные наконечники

Меры предосторожности

Обслуживание наконечника

Уход и хранение

Гарантия обслуживание

Комплект поставки

Срок службы

УСЛОВНЫЕ ОБОЗНАЧЕНИЯ



ОБРАТИТЕ
ОСОБОЕ
ВНИМАНИЕ



ОПАСНОСТЬ
ПОРАЖЕНИЯ
ЭЛ. ТОКОМ



ЗАЗЕМЛЕНИЕ



ВОЗМОЖНО
ПОВРЕЖДЕНИЕ
ПРИБОРА



ГОРЯЧАЯ
ПОВЕРХНОСТЬ

СПЕЦИАЛЬНОЕ ЗАЯВЛЕНИЕ

Компания оставляет за собой право без специального уведомления, не ухудшая потребительских свойств прибора изменить: дизайн, технические характеристики, комплектацию, настоящее руководство. Данное руководство содержит только информацию об использовании, предупреждающие сообщения, правила техники безопасности и меры предосторожности при использовании соответствующих функций этого прибора.

Компания не несёт ответственности за любые случайные или косвенные убытки, связанные с ненадлежащим использованием этого прибора.



ВВЕДЕНИЕ

МЕГЕОН 00100 – это высокотехнологичный миниатюрный паяльник с цифровым управлением и контролем. Непревзойдённый функционал в сочетании с маленьким весом и размерами. Гибкая система настроек обеспечивает максимальное удобство при работе.

ОСОБЕННОСТИ

- Выносной источник питания
- OLED-дисплей
- Управление и контроль непосредственно на паяльнике
- 7 видов сменных наконечников
- Настройка параметров через USB
- Высокоточный датчик покоя
- Спящий режим
- Маленький вес (около 40г)
- Небольшие размеры

СОВЕТЫ ПО БЕЗОПАСНОСТИ



- Не используйте адаптер, неодобренный производителем;
- Не работайте при высокой влажности и мокрыми руками;
- Наконечник паяльника во время работы очень горячий. Будьте предельно аккуратны, чтобы не получить ожоги и не травмировать окружающих;



- Неправильные или неаккуратные действия могут нанести вред другому оборудованию;
- Не держите рядом с работающим паяльником легковоспламеняющиеся вещества;
- Не работайте с паяльником на работающем (включенном) оборудовании;



- Закончив работу – выключите паяльник;
- В паяльнике использован керамический нагреватель со встроенным прецизионным датчиком температуры, чтобы не повредить нагреватель и датчик – не роняйте и не подвергайте ударам паяльник;
- Поддерживайте поверхности паяльника в чистом и сухом виде;
- При длительной непрерывной работе, более 30 минут – ручка паяльника может сильно нагреться;
- Не прилагайте чрезмерных усилий к винту, фиксирующему наконечник;



Внимание! Порт USB не предназначен для питания паяльника – подключать к нему какие-либо адаптеры КАТЕГОРИЧЕСКИ ЗАПРЕЩЕНО! Для подключения к компьютеру необходимо использовать стандартный кабель USB -> microUSB.

ВНЕШНИЙ ВИД, ОРГАНЫ УПРАВЛЕНИЯ

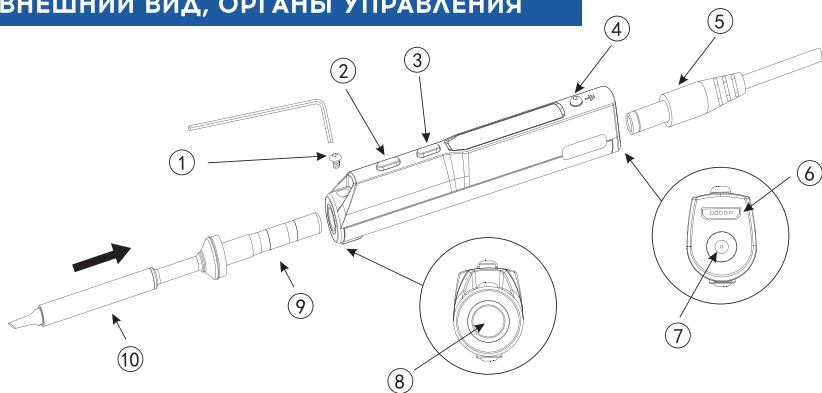

1. Крепежный винт с металлической головкой

2. Кнопка А

3. Кнопка В

4. Заземляющий винт

5. Штеккер адаптера питания

6. Micro USB

7. Разъём питания

8. Гнездо для наконечника

9. Контактные площадки наконечника

10. Рабочая часть наконечника

ПОДГОТОВКА К ЭКСПЛУАТАЦИИ

1. Ослабьте крепежный винт наконечника, вставьте наконечник в соответствующее гнездо и зафиксируйте винт.

Подключите провод заземления к винту заземления.

2. Подключите адаптер питания (входящий в комплект) и включите адаптер в розетку.

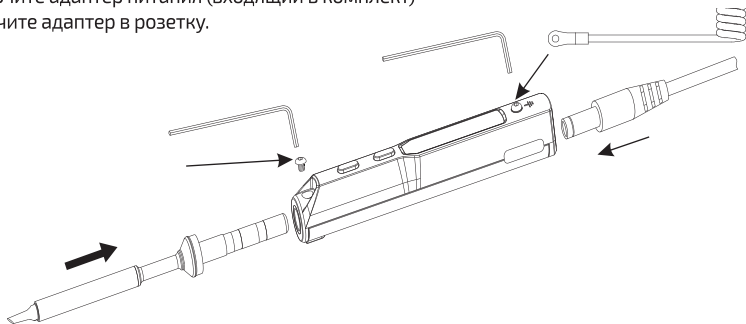

ЗАВОДСКИЕ НАСТРОЙКИ

Предустановленная единица температуры - °C

Предустановленная температура – 300 °C

Температура сна - 200°C

Диапазон регулирования температуры – 100...400°C

Примечание:

Если после включения питания паяльник выдает ошибку «Sen-Err», указывающую, на ошибку датчика наконечника – переустановите или замените наконечник. Подключенный к источнику питания паяльник, отображает на дисплее номер версии ПО, и индицирует режим ожидания.

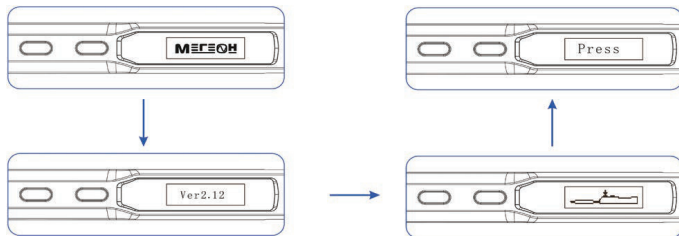

КАЛИБРОВКА ДАТЧИКА ТЕМПЕРАТУРЫ

Эту процедуру необходимо выполнять при каждой замене (или смене) наконечника. Для проверки правильности работы датчика в выключенном режиме, когда на дисплее отображается «Press A» для включения, нажмите кнопку «В» - на дисплее отобразится температура наконечника, которая считывается с датчика. Калибровку обязательно проводить при температуре наконечника 23...24°C, так как калибровка фиксирует именно эту температуру. В режиме отображения температуры нажмите одновременно обе кнопки.

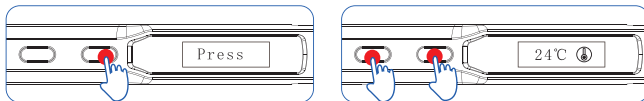

Если на дисплее отобразится «Cal V» - калибровка прошла успешно, если отобразится «Cal X» - ошибка калибровки, необходимо переустановить или заменить наконечник. После успешной калибровки паяльник возвращается в режим термометра.

Нажмите кнопку «A» для выхода из термометра.

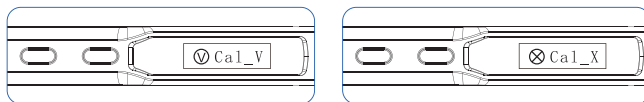

ИНСТРУКЦИЯ ПО ЭКСПЛУАТАЦИИ

- Нажмите кнопку «А» на экране ожидания, чтобы включить нагрев, (примерно через 20...30 сек) паяльник нагреется до рабочей температуры – на дисплее будет отображаться текущая температура наконечника:

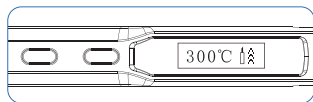

В рабочем режиме нажмите и удерживайте обе кнопки в течении 3 секунд для перехода в режим ожидания:

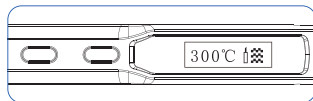

- Длительное нажатие кнопки «А» уменьшает заданную температуру, кнопки «В» увеличивает (диапазон регулировки 100...400°C):

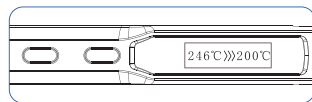

Когда на ЖК-дисплее появляется левая или правая черная сплошная стрелка (◀ или ▶) это указывает, что настройка достигла минимального или максимального значения:

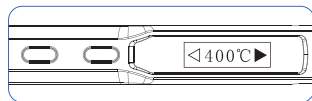

- Текущая настройка температуры не сохраняется после выключения питания.
- Достигнув настроенной температуры, паяльник переходит в режим автоматической температурной стабилизации :

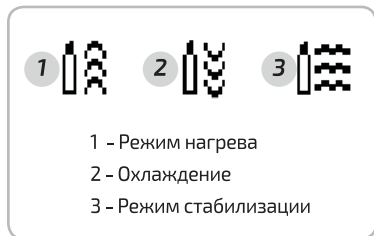

- Находясь неподвижно в рабочем режиме более 3 минут (заводская настройка по умолчанию) – паяльник переходит в режим сна.

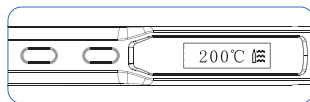

Когда датчик паяльника фиксирует перемещение в пространстве, он автоматически переходит в рабочий режим

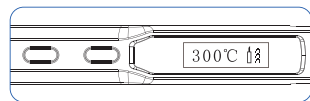

- Время до перехода в режим ожидания 6 минут (заводская настройка по умолчанию), диапазон настройки 5...25 минут.

Для изменения настроек «По умолчанию» необходимо подключить паяльник через USB интерфейс

к компьютеру (ПИТАНИЕ НА ПАЯЛЬНИК ПОДАВАТЬ НЕ НУЖНО), на дисплее появится надпись «CONFIG», после автоматической установки драйвера – откройте проводник, найдите съёмный диск размером 8КВ. Откройте диск, сохраните резервную копию рабочего файла «CONFIG.TXT», затем в любом

текстовом редакторе откройте его – измените, необходимые настройки и сохраните файл. Чтобы избежать повреждения ПО и USB-интерфейса, необходимо «Безопасно извлечь устройство STM32», затем отключить USB-кабель от компьютера и паяльника.

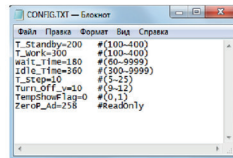
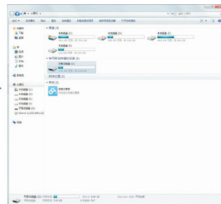

Параметры конфигурационного файла

Параметр	Заводская настройка	Диапазон регулировки
Температура сна (T_Standby)	200	100°C ~ 400°C
Рабочая температура (T_Work)	300	100°C ~ 400°C
Время сна до режима ожидания (Wait_time)	360 сек.	300 ~ 9999 сек.
Шаг изменения температуры (T_Step)	10°C	5-25°C
Напряжение защитного отключения (Turn_off)	10В	9-12В
Единица измерения температуры (TempShowFlag)	°C	0 - °C, 1 - °F
Время до засыпания (Idle_time)	180 сек.	60 ~ 9999 сек.
ZeroP_Ad (системный параметр - изменение заблокировано*)		

* изменение этого параметра может вызвать повреждение микропроцессора, в случае выхода паяльника из строя из-за изменения этого параметра – гарантия аннулируется).

ТЕХНИЧЕСКИЕ ХАРАКТЕРИСТИКИ

Параметр	Значение	
Напряжение питания	19В DC	
Мощность	≤ 50 Вт	
Диапазон регулировки температуры	100...400°C	
Время разогрева	15 сек	
Интерфейс для настройки	Micro-USB	
Дисплей	OLED, монохромный	
Сопротивление между винтом и наконечником	≤ 2 Ом	
Условия эксплуатации	5...40°C, ≤ 60% ОВ	
Условия для калибровки	23...24°C, 30...50% ОВ	
Условия хранения и транспортировки	-20...60°C, ≤ 70% ОВ	
Размеры и вес	14x18x170мм ≈ 35г с наконечником	
Адаптер	Входное напряжение	220В – 50Гц
	Выходное напряжение	DC 19В 60Вт

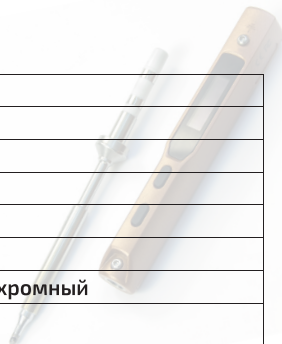

СМЕННЫЕ НАКОНЕЧНИКИ

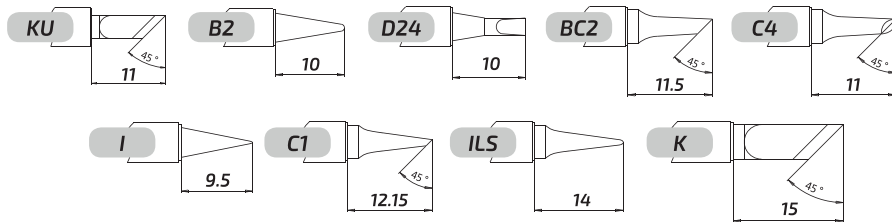

Правильно выбранный наконечник значительно облегчает и ускоряет процесс пайки.

МЕРЫ ПРЕДОСТОРОЖНОСТИ

- Защитите паяльник от вибрации и ударов, не роняйте и не кладите его в сумку.
- Не используйте адаптеры, не одобренные производителем.
- Не устанавливайте температуру выше чем необходимо – это значительно сокращает ресурс наконечника.
- **Внутри паяльника нет частей для обслуживания конечным пользователем!**



ОБСЛУЖИВАНИЕ НАКОНЕЧНИКА

Срок службы наконечника зависит от условий эксплуатации:

- Перед очисткой наконечника нанесите на облуженную поверхность небольшое количество припоя.
- Не оставляйте включенный паяльник на долгое время без работы (это уменьшает срок службы наконечника)
- Не прилагайте при пайке слишком больших усилий на наконечник (керамический нагреватель может разрушиться)
- Не используйте для чистки наконечника грубые или абразивные материалы
- Если наконечник окислился без припоя, на специальной губке для чистки паяльников (при температуре $\approx 200^{\circ}\text{C}$) с помощью канифоли или слабоактивированного флюса очистите и сразу облудите наконечник
- Не используйте флюсы, содержащие высокую концентрацию хлора или кислот. Используйте только синтетическую смолу или активированный полимерный флюс.

При первом использовании наконечника возможно появление некоторого количества дыма и изменение цвета (это нормально).



**Наконечник является расходным материалом –
- гарантия на наконечник 2 недели.**

УХОД И ХРАНЕНИЕ

Не храните прибор в местах, где возможно попадание влаги или пыли внутрь корпуса, мест с высокой концентрацией химических веществ в воздухе. Не подвержайте прибор воздействию высоких температур ($\geq 60^{\circ}\text{C}$), влажности ($\geq 90\%$) и прямых солнечных лучей. Не протирайте прибор высокоактивными и горючими жидкостями, промасленной ветошью и др. загрязнёнными предметами. Используйте специальные салфетки для бытовой техники. Когда прибор влажный, высушите его перед хранением. Для чистки корпуса прибора, используйте мягкую слегка влажную чистую ткань, не используйте жёсткие и абразивные предметы.

КОМПЛЕКТ ПОСТАВКИ

Паяльник – 1 шт.

Наконечник – 2шт.

Провод заземления – 1 шт.

**Адаптер переменного тока
(МЕГЕОН-00108) – 1шт.**

Ключ шестигранный – 1 шт.

Подставка – 1шт.

Руководство по эксплуатации – 1шт

Гарантийный талон – 1шт.

ГАРАНТИЙНОЕ ОБСЛУЖИВАНИЕ

Для получения обслуживания следует предоставить прибор в чистом виде, полной комплектации и следующую информацию:

1. Адрес и телефон для контакта;
2. Описание неисправности;
3. Модель изделия;
4. Серийный номер изделия (при наличии);
5. Документ, подтверждающий покупку (копия);
6. Информацию о месте приобретения прибора;
7. Полностью заполненный гарантийный талон.

Пожалуйста, обратитесь с указанной выше информацией к дилеру или в компанию «МЕГЕОН». Прибор, отправленный, без всей указанной выше информации будет возвращен клиенту без ремонта.



СРОК СЛУЖБЫ

Срок службы прибора 3 года. Указанный срок службы действителен при соблюдении потребителем требований настоящего руководства.

МЕГЕОН

