

**МЕГЕОН** 11070



# ЦИФРОВОЙ ТЕРМОАНЕМОМЕТР



**РУКОВОДСТВО ПО  
ЭКСПЛУАТАЦИИ**

СПЕЦИАЛЬНОЕ ЗАЯВЛЕНИЕ.....	2
ВВЕДЕНИЕ.....	2
ОСОБЕННОСТИ.....	2
СОВЕТЫ ПО БЕЗОПАСНОСТИ.....	3
ПЕРЕД ПЕРВЫМ ИСПОЛЬЗОВАНИЕМ.....	4
ВНЕШНИЙ ВИД И ОРГАНЫ УПРАВЛЕНИЯ.....	4
ДИСПЛЕЙ.....	5
ИНСТРУКЦИЯ ПО ЭКСПЛУАТАЦИИ.....	5
ТИПОВЫЕ НЕИСПРАВНОСТИ И СПОСОБЫ ИХ УСТРАНЕНИЯ.....	18
ОБЩИЕ ХАРАКТЕРИСТИКИ.....	19
ТЕХНИЧЕСКИЕ ХАРАКТЕРИСТИКИ.....	19
МЕРЫ ПРЕДОСТОРОЖНОСТИ.....	19
УХОД И ХРАНЕНИЕ.....	20
ГАРАНТИЙНОЕ ОБСЛУЖИВАНИЕ.....	21
КОМПЛЕКТ ПОСТАВКИ.....	21

## УСЛОВНЫЕ ОБОЗНАЧЕНИЯ



ОБРАТИТЕ  
ОСОБОЕ  
ВНИМАНИЕ



ВОЗМОЖНО  
ПОВРЕЖДЕНИЕ  
ПРИБОРА

## СТАНДАРТЫ



## СПЕЦИАЛЬНОЕ ЗАЯВЛЕНИЕ

Компания оставляет за собой право без специального уведомления, не ухудшая потребительских свойств прибора изменить: дизайн, технические характеристики, комплектацию, настоящее руководство. Данное руководство содержит только информацию об использовании, предупреждающие сообщения, правила техники безопасности и меры предосторожности при использовании соответствующих измерительных функций этого прибора и актуально на момент публикации.

## ВВЕДЕНИЕ

**МЕГЕОН 11070** - это цифровой термоанемометр с функцией передачи данных при помощи Bluetooth мобильному устройству на платформе Android или через USB-кабель на ПК. Прибор предназначен для измерения скорости и температуры воздушного потока. Кроме этого позволяет вычислять минимальную, максимальную и среднюю скорость ветра. Эргономичный дизайн и небольшие размеры позволяют применять прибор в быту и в производстве.

## ОСОБЕННОСТИ

- 👍 ЖК - дисплей с подсветкой.
- 👍 Шкала Бофорта.
- 👍 Измерение максимальной, минимальной, средней и текущей скорости ветра.
- 👍 Измерение объёма воздушного потока
- 👍 5 единиц измерения скорости воздуха: м/с, км/ч, фут/мин, миля/час, узлы.
- 👍 2 единицы измерения температуры: °C, °F.
- 👍 Индикатор «пронизывающего» ветра.
- 👍 Функция удержания показаний.
- 👍 Индикатор разряда батареек.
- 👍 Беспроводная передача данных на мобильные устройства.
- 👍 Подключение к ПК для обработки данных.
- 👍 Деактивируемая функция автовыключения

## СОВЕТЫ ПО БЕЗОПАСНОСТИ

Конструкция прибора соответствует всем необходимым требованиям, но по соображениям безопасности для исключения случайного травмирования и повреждения прибора, а также правильного и безопасного его использования соблюдайте следующие правила:

- Защитите прибор от попадания внутрь корпуса влаги, пыли, высокоактивных растворителей, и газов вызывающих коррозию.
- Поддерживайте поверхности прибора в чистом и сухом виде.
- Если в прибор попала влага или жидкость немедленно выключите прибор, извлеките из него батарейку и обратитесь к дилеру или в сервисный центр.
- Если в приборе образовался конденсат (что может быть вызвано резкой сменой температуры окружающего воздуха) – необходимо не включая прибор, (извлечь батарейку) и после стабилизации температуры, выдержать его без упаковки не менее 3 часов.
- При открывании крышки батарейного отсека убедитесь, что прибор выключен.
- Используйте прибор только в качестве измерительного инструмента.
- Эксплуатация с повреждённым корпусом строго запрещена. Время от времени проверяйте корпус прибора и крыльчатку на предмет трещин и сколов. В случае обнаружения этих и им подобных дефектов обратитесь к дилеру или в сервисный центр.
- Не разбирайте и не пытайтесь ремонтировать прибор самостоятельно или вносить изменения в его конструкцию – это приведёт к лишению гарантии и возможной неработоспособности прибора.
- Не используйте термоанемометр, если прибор имеет неисправность или есть сомнение в его правильном функционировании – обратитесь к дилеру или в сервисный центр.

## ПЕРЕД ПЕРВЫМ ИСПОЛЬЗОВАНИЕМ

После приобретения термоанемометра **МЕГЕОН 11070**, рекомендуем проверить его, выполнив следующие шаги:

- Проверьте прибор и упаковку на отсутствие механических и других видов повреждений, вызванных транспортировкой.
- Если упаковка повреждена, сохраните её до тех пор, пока прибор и аксессуары не пройдут полную проверку.
- Убедитесь, что корпус прибора не имеет трещин, сколов, вмятин, а крыльчатка не повреждена и свободно вращается.
- Проверьте комплектацию прибора.
- Если обнаружены дефекты и недостатки, перечисленные выше или комплектация не полная – верните прибор продавцу.
- Пожалуйста, внимательно прочитайте настоящее руководство перед первым использованием и храните его вместе с прибором для быстрого разрешения возникающих вопросов во время работы.

## ВНЕШНИЙ ВИД И ОРГАНЫ УПРАВЛЕНИЯ

- 1 Крыльчатка
- 2 ЖК-дисплей
- 3 Кнопка выбора режима измерений **UP MIN MAX**
- 4 Кнопка включения/подсветки дисплея **LED**
- 5 Кнопка измерения средней скорости ветра **VEL AVG**
- 6 Кнопка выбора единиц измерения скорости **UNIT DOWN**
- 7 Кнопка включения подсветки **LIGHT**
- 8 Кнопка удержания данных и настройки **SET HOLD**
- 9 Батарейный отсек.
- 10 Фонарик.
- 11 Монтажное отверстие для установки на штатив.
- 12 Разъем MICRO USB

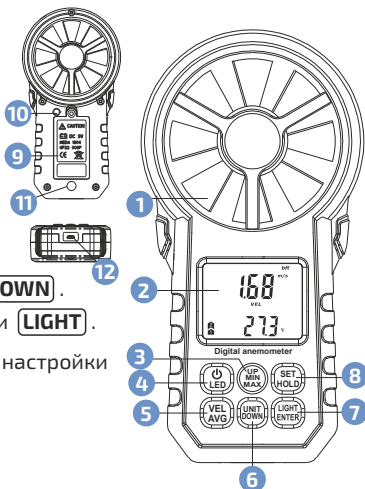

## ДИСПЛЕЙ

- 1 Сила ветра в баллах по шкале Бофорта.
- 2 Индикатор разряда батареи.
- 3 Индикатор автоматического отключения.
- 4 Единицы измерения скорости воздушного потока.
- 5 Единицы измерения объема воздуха
- 6 Индикатор «пронизывающего» ветра.
- 7 Знак режима измерений скорости воздушного потока.
- 8 Значок фиксации показания.
- 9 Значок режима соединения с ПК.
- 10 Единицы измерения относительной влажности.
- 11 Значок активации режима Bluetooth.
- 12 Единицы измерения температуры и площади где;  
 $^{\circ}\text{C}$  - единица измерения температуры в градусах по Цельсию  
 $^{\circ}\text{F}$  - единица измерения температуры в градусах по Фаренгейту  
 $\text{M}^2$  - единица площади сечения потока в квадратных метрах  
 $\text{FT}^2$  - единица площади сечения потока в квадратных футах
- 13 Значение температуры и влажности воздушного потока.
- 14 Значок установленной площади сечения воздушного потока
- 15 Значок режима удаления данных.
- 16 Значок режима записи данных.
- 17 Значок режима чтения данных.
- 18 Значки измерения 2/3 от максимальной/максимальной/минимальной/средней скорости воздушного потока и объема.
- 19 Множитель (X10,X100).
- 20 Значок режима измерения объема воздушного потока
- 21 Значение скорости воздушного потока.



### УСТАНОВКА БАТАРЕЙКИ

● Перед началом эксплуатации откройте батарейный отсек и установите батарейки, соблюдая полярность, как показано в отсеке.

### ● ВКЛЮЧЕНИЕ ПРИБОРА

Для включения прибора нажмите кнопку  **LED** . На ЖК-дисплее в течение одной секунды будут отображены все символы, а затем текущий результат измерения скорости воздушного потока и температуры.

### ● УСТАНОВКА ЕДИНИЦ ИЗМЕРЕНИЯ СКОРОСТИ ВОЗДУШНОГО ПОТОКА

После включения прибора устанавливаются единицы измерения **m/s**. Нажимая кнопку  **UNIT DOWN** , выберите требуемую единицу измерения скорости воздушного потока: м/с (**m/s**), км/ч (**km/h**), фут/мин (**ft/min**), узлы (**knots**), мили в час (**mph**).

### ● УСТАНОВКА ЕДИНИЦЫ ИЗМЕРЕНИЯ ТЕМПЕРАТУРЫ

После включения прибора устанавливается единица измерения **°C**. Для переключения между единицами изменения температуры нажмите и удерживайте кнопку  **SET HOLD** . На экране отобразится индикатор «**ELE**» и мигающая единица измерения **°C**.

Нажмите кнопку  **UNIT DOWN** для переключения на градус Фаренгейта (**°F**).

Для переключения на градус Цельсия (**°C**) нажмите кнопку  **UP MIN MAX** .

Для выхода из меню нажмите и удерживайте кнопку  **SET HOLD** .

### ● ИЗМЕРЕНИЕ МАКСИМАЛЬНОЙ И МИНИМАЛЬНОЙ СКОРОСТИ ВОЗДУШНОГО ПОТОКА

Для измерения максимального и минимального значения скорости воздушного потока нажмите кнопку  **UP MIN MAX** и выберите требуемый режим, который будет отображаться на дисплее соответствующей иконкой. Отсутствие иконки «**MIN**» или «**MAX**» на дисплее указывает на режим измерения текущей скорости воздушного потока.



**В режиме измерения максимальной и минимальной скорости воздушного потока измерения средней скорости недоступны.**

### ● **ИЗМЕРЕНИЕ СРЕДНЕЙ СКОРОСТИ ВОЗДУШНОГО ПОТОКА**

Для измерения среднего значения скорости воздушного потока кратковременно нажмите кнопку **VEL AVG**. При этом на дисплее будет отображаться значок «AVG».

Для отключения режима измерения средней скорости повторно нажмите кнопку **VEL AVG**.



**В режиме измерения средней скорости воздушного потока измерения максимальной и минимальной скорости недоступны.**

### ● **ИЗМЕРЕНИЕ ОБЪЁМА ВОЗДУШНОГО ПОТОКА**

Нажмите и удерживайте кнопку **VEL AVG**. На ЖК- дисплее отобразятся два поля измерения. В верхнем поле отображается измеряемый результат в «CMM» ( $m^3$ ) или «CFM» ( $Ft^3$ ). Нижнее поле предназначено для установки площади сечения отверстия через который идёт воздушный поток, измеряемый в  $m^2$  или  $Ft^2$ . Измерьте площадь отверстия (вентиляция, труба) через который идёт воздушный поток и внесите данные в нижнее поле. Для этого необходимо нажать и удерживать кнопку **SET HOLD** до появления мигающего индикатора цифры «0». Нажатием кнопок **UP MAX MIN** и **UNIT DOWN** выберите необходимую цифру от 0 до 9. Переход на последующие ряды цифр осуществляется кратковременным нажатием **SET HOLD**. Для установки точек при выборе 0.1, 0.01 и 0.001 долей нажмите и удерживайте кнопку **LIGHT ENTER**.

Продолжительным нажатием кнопки **SET HOLD** осуществляется выход из режима настройки.

Выбор единиц измерения **CMM** и **CFM** осуществляется кратковременным нажатием кнопки **UNIT DOWN**.

Для измерения максимального и минимального объёма воздушного потока кратковременно последовательно нажмите кнопку **UP MAX MIN**. При этом на дисплее будут отображаться значки «MAX» и «MIN». Возврат к измерению текущего значения осуществляется нажатием кнопки **UP MAX MIN**.

Для измерения 2/3 от максимального объёма воздушного



потока кратковременно нажмите кнопку **VEL AVG**. При этом на дисплее будет отображаться значок «**2/3VMAX**». Для отключения режима «**2/3VMAX**» повторно нажмите кнопку **VELAVG**.

- **ПРОСМОТР/ЗАПИСЬ/УСТАНОВКА/  
УДАЛЕНИЕ ЗАПИСИ ЗНАЧЕНИЯ СКОРОСТИ ВЕТРА**

Нажмите и удерживайте кнопку **LIGHT ENTER** для перехода в память прибора. На ЖК- дисплее отобразятся два поля измерения.

Верхнее поле предназначено для отображения результата измерения, нижнее для установки интервала между записями.

Максимальное число измерений с записью в память прибора составляет 255. При первом использовании в верхнем поле будет отображаться «---», в нижнем «0».

Для корректировки интервала автоматической записи между измерениями нажмите и удерживайте **SET HOLD** до появления мигающего индикатора цифры «0». Нажатием кнопок **UP MAX MIN** и **UNIT DOWN** выберите необходимую цифру от 0 до 9. Переход на последующие ряды цифр осуществляется кратковременным нажатием **SET HOLD**. Выход из режима корректировки временного интервала осуществляется удержанием кнопки **SET HOLD**. При этом на дисплее будет отображаться индикатор «**READ**».

Нажмите и удерживайте кнопку **LIGHT ENTER** для перехода в режим измерения с записью. На экране появится индикатор «**REC**».

По завершению заполнения 255 ячеек памяти на экране отобразится индикатор «**FULL**».

Кратковременно нажмите **LIGHT ENTER**. В верхнем поле будет отображаться «0000», а в нижнем порядковый номер измерения.

Нажатием кнопок **UP MAX MIN** и **UNIT DOWN** осуществите просмотр результатов измерения.

Для очистки памяти нажмите и удерживайте кнопку **VEL AVG**.

На дисплее отобразится мигающий индикатор «**DEL**».



Кратковременно нажмите кнопку **LIGHT ENTER**, чтобы очистить память. Нажмите ещё раз кратковременно кнопку **LIGHT ENTER** для проведения новых измерений.

- **УДЕРЖАНИЕ ТЕКУЩЕГО ПОКАЗАНИЯ**

Для фиксации текущего показания скорости воздушного потока кратковременно нажмите кнопку **SET HOLD**. Для возврата

в режим измерения повторно нажмите кнопку **SETHOLD**

- **ПОДСВЕТКА ЖК - ДИСПЛЕЯ**

Для включения подсветки ЖК-дисплея кратковременно нажмите кнопку . Для выключения подсветки повторно нажмите кнопку .

- **ФОНАРИК**

Для включения фонарика кратковременно нажмите кнопку **LIGHT**. Для выключения повторно нажмите кнопку **LIGHT**.

- **ВКЛ/ВЫКЛ РЕЖИМА АВТОВЫКЛЮЧЕНИЯ**

Режим автовыключения активируется пользователем.

Нажмите и удерживайте кнопку **SETHOLD**. После двойного звукового сигнала на ЖК-дисплее отобразится сообщение «**ELE**» и мигающая единица измерения °С.

Кратковременно нажмите кнопку **SETHOLD**. На экране отобразится сообщение «**OFF**» и сообщение «**CLO**» или «**OPE**».

Для активации функции автовыключения нажмите кнопку **UP MIN MAX**. На дисплее отобразится сообщение «**OPE**» и значок .

Для отключения функции нажмите кнопку **UNIT DOWN**. На дисплее отобразится сообщение «**CLO**».

Для выхода из меню нажмите и удерживайте кнопку **SETHOLD**.

- **ВКЛ/ВЫКЛ ЗВУКОВОГО оповещения**

Нажмите и удерживайте кнопку **SETHOLD**. После двойного звукового сигнала на ЖК-дисплее отобразится индикатор «**ELE**» и мигающая единица измерения °С.

Кратковременно нажмите два раза кнопку **SETHOLD**. На экране отобразится сообщение «**buZ**» и «**OPE**».

Для включения звукового оповещения нажмите кнопку **UP MIN MAX**. На экране появится сообщение «**OPE**».

Для отключения звукового оповещения нажмите кнопку **UNIT DOWN**. При этом на дисплее появится сообщение «**CLO**».

Для выхода из меню нажмите и удерживайте кнопку **SETHOLD**.

- **ВЫКЛЮЧЕНИЕ ПРИБОРА**

Для выключения прибора удерживайте нажатой кнопку . При отсутствии нажатия кнопок в течение примерно 16 минут прибор выключится автоматически (при условии активации пользователем режима автоматического выключения).

- **ПОДКЛЮЧЕНИЕ К ПК**

Требования к компьютеру:

- 1 Процессор Intel Pentium IV – 1 ГГц или выше
- 2 Свободный USB-порт.
- 3 Разрешение экрана 800x600x16bit или больше
- 4 ОЗУ 8 МБ или больше
- 5 Не менее 50МБ свободного места на диске
- 6 Операционная система: не менее Windows 10 64-bit

- **ПОДКЛЮЧЕНИЕ К ПК**

Скачайте файл архива с сайта

<http://www.megeon-pribor.ru/> на персональный компьютер.

Распакуйте архив и запустите файл

**setup\_AnemometerMK25.exe.**

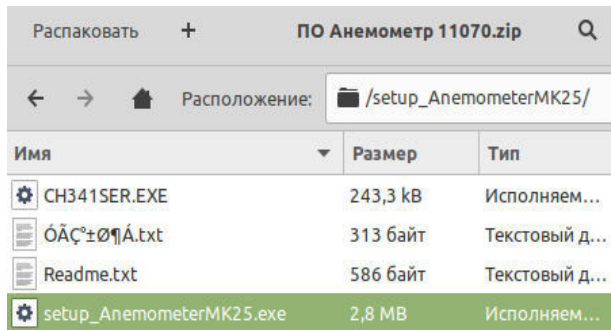

Выберите папку установки и подтвердите свои действия кнопкой **OK** .

## ● НАСТРОЙКА ПОДКЛЮЧЕНИЯ

После установки запустите программу. Затем подключите кабель USB-Мiсro-USB из комплекта поставки к разъёму Мiсro-USB прибора, а второй разъём кабеля подключите в разъём USB ПК.

Определите COM-порт, в который подключен прибор



Перейдите в меню нажав на кнопку **Real-Time Measure**. Далее отобразится интерфейс ПО



В разделе **Option** выберите вкладку **Connect port**

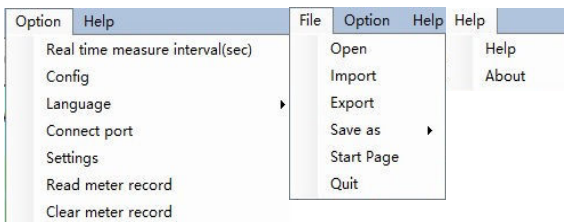

Далее появится всплывающее окно, в котором необходимо выбрать COM-порт, к которому подключен прибор.

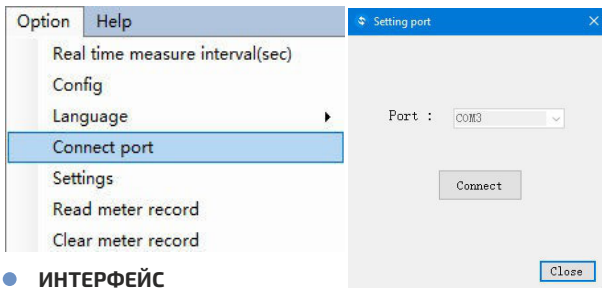

## ● ИНТЕРФЕЙС

В разделе **Option** выберите вкладку **Language**.  
Выберите язык интерфейса.

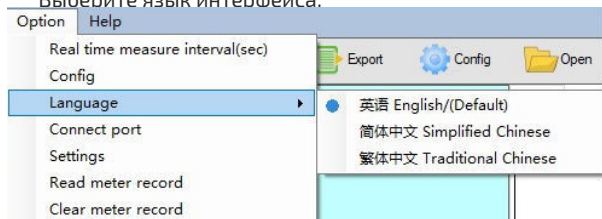

## ● НАСТРОЙКА ЕДИНИЦ ИЗМЕРЕНИЯ

Потом настройте единицы измерения, нажав на вкладку **Settings**.

Далее появится всплывающее окно, в котором необходимо выбрать единицы измерения, установить интервал записи в диапазоне 1 ... 9999 и площадь сечения в диапазоне 0.001 ... 9999, например вентиляционной трубы.

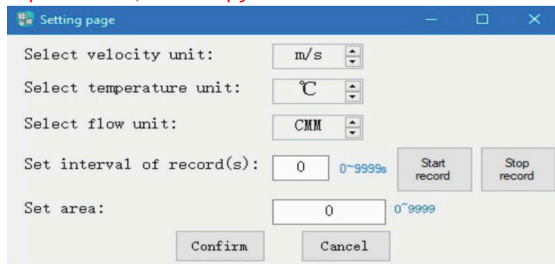

Выбор подтвердите нажав Confirm. Закройте окно, нажав на X

## ● ВКЛЮЧЕНИЕ ЗАПИСИ

Нажмите **Start Measure** на панели управления. Введите прибор в воздушный поток, который необходимо измерить. На экране отобразится график скорости потока и его объём, на втором графике будут формироваться кривые влажности и температуры

Справа на экране будут отображаться результаты измерений.

Нажмите **Stop**, чтобы остановить запись.

Кнопкой **Close RT - Measure** удалите результаты.

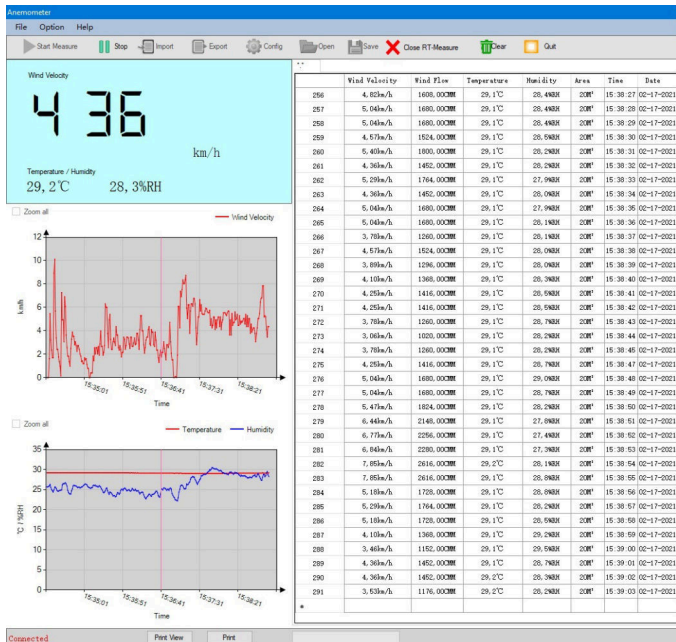

## ● СОХРАНЕНИЕ РЕЗУЛЬТАТОВ

Нажмите на вкладку **Save** на панели управления. Далее появится всплывающее окно для присвоения названия проведённых измерений и сохранения их в формате EXCEL.

Присмене единиц измерения приложение автоматически предложит сохранить результаты измерений.

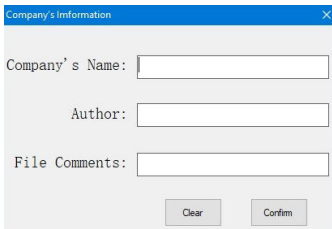

## ● ВЫВОД НА ПЕЧАТЬ

Приложение позволяет сразу распечатать результаты исследований.

Для этого необходимо в нижней части приложения выбрать функцию **Print**.

Прибор должен быть подключен к ПК.

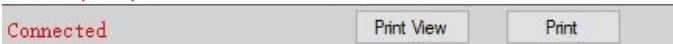

## ● ПОДКЛЮЧЕНИЕ К ANDROID-УСТРОЙСТВУ

Установите на смартфон/планшет приложение AnemoMeter26 из Play Market. В меню настроек прибора и смартфона/планшета активируйте функцию Bluetooth. Затем откройте приложение и нажмите на знак настроек в верхнем левом углу.

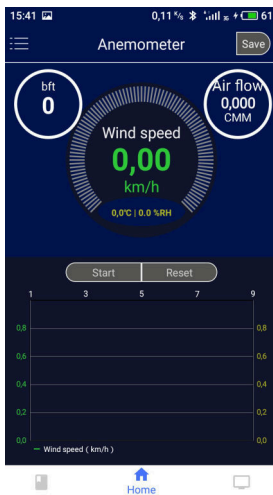

На экране появится всплывающее окно с пиктограммой 🔍.

Нажмите на 🔍 для поиска прибора. Прибор должен определиться как Anemometer с Mac-адресом.

Нажмите на найденный прибор для подключения связи. Прибор готов к проведению измерений

### ● НАСТРОЙКА ЕДИНИЦ ИЗМЕРЕНИЯ

Нажмите на знак настроек в верхнем левом углу. Нажмите на вкладку **Units setup**.

Далее появится всплывающее окно с единицами измерения. Движением пальца вверх или вниз выберите требуемые параметры. Выбор подтвердите нажав дважды **Yes**.

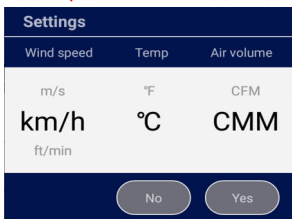

### ● НАСТРОЙКА ПЛОЩАДИ ВОЗДУШНОГО ПОТОКА

Нажмите на вкладку **Air flow area**. Далее появится всплывающее окно с числовыми значениями. Клавиатурой установите измеренное значение площади в диапазоне 0.001 ... 9999, например вентиляционной трубы. Выбор подтвердите нажав **Yes**.

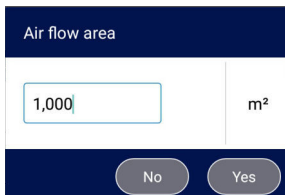
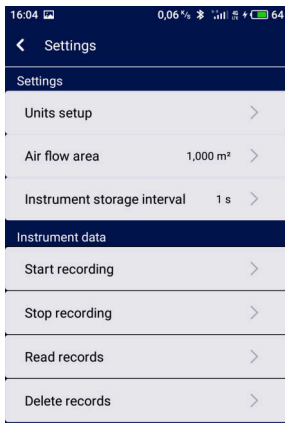
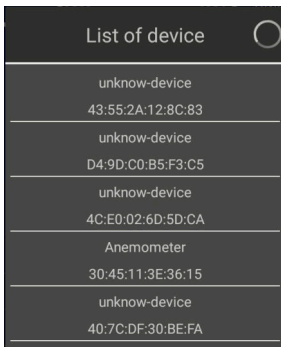



- **ВКЛЮЧЕНИЕ ЗАПИСИ**

Нажмите **Start** на лицевой вкладке приложения. Введите прибор в воздушный поток, который необходимо измерить. На экране будет строиться график скорости воздушного потока в зависимости от времени. Нажмите **Stop**, чтобы остановить запись. Кнопкой **Reset** удалите результаты.

- **СОХРАНЕНИЕ РЕЗУЛЬТАТОВ**

Нажмите на вкладку **Save** в верхнем правом углу. Далее появится всплывающее окно для присвоения названия проведённых измерений и сохранения их в память.

При смене единиц измерения приложение автоматически предложит сохранить результаты измерений.

- **ПРОСМОТР РЕЗУЛЬТАТОВ**

Нажмите в нижнем левом углу вкладки **List**. Нажмите на необходимый результат измерений. В окне **Wind speed** будет представлен график скорости ветра. В окне **Temp** - график изменения температуры. В окне **Humidity** - график изменения влажности. В окне **List** отображены все записанные показания.

Возврат на главную страницу осуществляется нажатием кнопки 



The screenshot shows a dialog box titled 'The save of data'. It contains two text input fields. The first is labeled 'Please enter the title' and has a character count of '0 / 8'. The second is labeled 'Please enter the remarks' and also has a character count of '0 / 8'. At the bottom of the dialog is a 'SAVE' button.

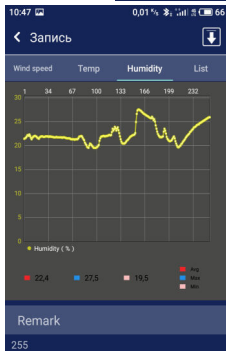
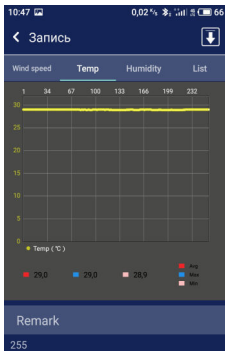
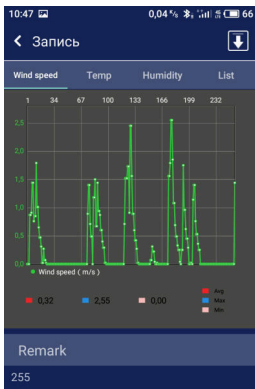
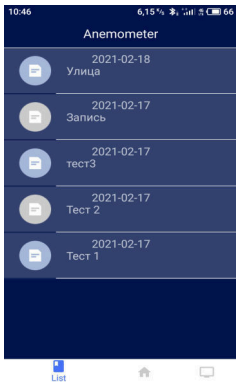

NO.	Wind speed	Temp	Humidity	Air flow
1	0,00m/s	29,0°C	21,4%	0,000CMM
2	0,00m/s	29,0°C	21,5%	0,000CMM
3	0,00m/s	29,0°C	21,6%	0,000CMM
4	0,87m/s	29,0°C	21,8%	0,052CMM
5	0,87m/s	29,0°C	22,1%	0,052CMM
6	0,91m/s	29,0°C	22,2%	0,055CMM
7	1,44m/s	29,0°C	22,0%	0,086CMM
8	1,44m/s	29,0°C	22,3%	0,086CMM

## ● УДАЛЁННОЕ УПРАВЛЕНИЕ

### Настройка интервала автоматической записи

Нажмите на вкладку **Instrument storage interval**. Далее появится всплывающее окно с числовыми значениями. Клавиатурой установите интервал в диапазоне 1 ... 9998. Выбор подтвердите нажав **Yes**.

Установка интервала определяет частоту записи результатов измерения в память прибора.

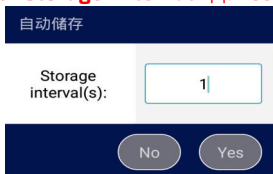

## ● ВКЛЮЧЕНИЕ ЗАПИСИ

Нажмите на вкладку **Start recording**. На экране прибора появится индикатор «**REC**». Полученные данные будут сохраняться в память прибора до момента заполнения 255 ячеек памяти. По завершению заполнения на экране отобразится индикатор «**FuLL**».

## ● ОСТАНОВКА ЗАПИСИ

Нажмите на вкладку **Stop recording**, чтобы остановить запись измерений в память прибора. Далее появится всплывающее окно для присвоения названия проведённых измерений и сохранения их в память смартфона/планшета, через который происходит управление прибором.

## ● ПРОСМОТР РЕЗУЛЬТАТОВ

Нажмите на вкладку **Read records**. При этом на экране прибора будет отображаться индикатор «**READ**» и общее количество во измерений. Нажатием кнопок **UP MAX MIN** и **UNIT DOWN** осуществите просмотр результатов измерения.

Также все измерения можно просмотреть в виде графиков в приложении.

## ● УДАЛЕНИЕ ИЗМЕРЕНИЙ

Очистить память прибора можно двумя способами:

Нажмите вкладку **Delete records** в приложении или нажмите и удерживайте кнопку **VEL AVG**. На дисплее отобразится мигающий индикатор «**DEL**». Кратковременно нажмите кнопку **LIGHT ENTER**, чтобы очистить память.

## ТИПОВЫЕ НЕИСПРАВНОСТИ И СПОСОБЫ ИХ УСТРАНЕНИЯ

Описание неисправности	Вероятная причина	Устранение
Прибор не включается	Полностью разряжена батарея	Замените батарею
	Прибор неисправен	Обратитесь в сервисный центр
Точность измерений не соответствует заявленной	Разряжена батарея	Замените батарею
	Прибор неисправен	Обратитесь в сервисный центр
Уменьшились углы обзора ЖК-дисплея	Разряжена батарея	Замените батарею

## ТЕХНИЧЕСКИЕ ХАРАКТЕРИСТИКИ

### ИЗМЕРЕНИЕ СКОРОСТИ ВОЗДУШНОГО ПОТОКА

Единица измерения	Диапазон	Разрешение	Точность
m/s (м/с)	0.3 ... 30	0,01	±(5% +1 е.м.р)
ft/min (фут/мин)	60...5860	1,968	±(5% +20 е.м.р)
knots (узлы)	0.6 ... 55	0,019	±(5% +2 е.м.р)
km/h (км/ч)	1 ... 90	0,036	±(5% +4 е.м.р)
mph (миль/час)	0.7 ... 65	0,022	±(5% +2 е.м.р)

\*емр- единиц младшего разряда

### ИЗМЕРЕНИЕ ТЕМПЕРАТУРЫ

Единица измерения	Диапазон	Разрешение	Точность
°C	-10 ... 45	0,1 °C	± 2°C
°F	14 ... 113	0,2 °F	±3,6 °F

### ИЗМЕРЕНИЕ ОБЪЕМА ВОЗДУШНОГО ПОТОКА

Единица измерения	Диапазон	Разрешение	Точность
CFM (FT <sup>3</sup> /MIN)	0 ... 9999	0.001 ... 100	0.001 ... 9999
СММ (m <sup>3</sup> /MIN)	0 ... 9999	0.001 ... 100	0.001 ... 9999

## ОБЩИЕ ХАРАКТЕРИСТИКИ

Питание	Батарейка 9В тип 6F22 -1 шт.
Условия эксплуатации	Температура: -10 ... 45°C Относительная влажность: не более 90%
Условия хранения	Температура: -20 ... 50°C Относительная влажность: не более 80% без выпадения конденсата
Диаметр диффузора	65 мм
Габаритные размеры измерительного блока	165 x 85 x 40 мм
Вес	190 г с батареей

## МЕРЫ ПРЕДОСТОРОЖНОСТИ

• Если на дисплее ничего не появляется после замены батарейки и включения питания, проверьте правильно ли она установлена. Откройте крышку батарейного отсека и проверьте - символы «+» и «-» на батарейке, должны соответствовать символам «+» - «-» в отсеке.

- Если на дисплее отображается значок недостаточного заряда, во избежание неточных измерений следует заменить батарейку.
- Данные, используемые в инструкции по эксплуатации, предназначены только для удобства пользователя, чтобы понять, как будет отображаться информация. Во время измерений будут получены конкретные данные измерений!
- Когда прибор не используется долгое время, удалите из него батарейку, чтобы избежать утечки электролита из неё, коррозии контактов в батарейном отсеке и повреждения прибора, кроме этого не следует оставлять в приборе разряженную батарейку даже на несколько дней.
- Защитите прибор от вибрации и ударов и не кладите в сумку.



**ВНУТРИ ПРИБОРА НЕТ ЧАСТЕЙ  
ДЛЯ ОБСЛУЖИВАНИЯ  
КОНЕЧНЫМ ПОЛЬЗОВАТЕЛЕМ**

## СРОК СЛУЖБЫ

Срок службы прибора 3 года. Указанный срок службы действителен при соблюдении потребителем требований настоящего руководства.

## УХОД И ХРАНЕНИЕ

Не храните прибор в местах, где возможно попадание влаги или пыли внутрь корпуса, мест с высокой концентрацией активных химических веществ в воздухе. Не подвергайте прибор воздействию внешних вибраций, высоких температур ( $\geq 60^{\circ}\text{C}$ ), влажности ( $\geq 80\%$ ) и прямых солнечных лучей. Не протирайте прибор высокоактивными и горючими жидкостями, промасленной ветошью и др. загрязнёнными материалами. Используйте специальные салфетки для бытовой техники. Перед хранением рекомендуется очистить и высушить прибор и приспособления. Недопустимо применение жестких и абразивных материалов для чистки корпуса прибора, используйте мягкую слегка влажную чистую ткань.

## ОСОБОЕ ЗАЯВЛЕНИЕ

Утилизируйте использованные батарейки в соответствии с действующими требованиями и нормами вашей страны проживания.



## ГАРАНТИЙНОЕ ОБСЛУЖИВАНИЕ

Для получения обслуживания следует предоставить прибор в чистом виде, полной комплектации и следующую информацию:

- 1 Контактная информация;
- 2 Описание неисправности;
- 3 Модель;
- 4 Серийный номер (при наличии);
- 5 Документ, подтверждающий покупку (копия);
- 6 Информацию о месте приобретения;
- 7 Полностью заполненный гарантийный талон.

Пожалуйста, обратитесь с указанной выше информацией к дилеру или в компанию «МЕГЕОН». Прибор, отправленный, без всей указанной выше информации будет возвращен клиенту без ремонта.

## КОМПЛЕКТ ПОСТАВКИ

- 1 Цифровой термоанемометр МЕГЕОН 11070- 1 шт.
- 2 Батарейка 9 В тип 6F22 (Крона) – 1 шт.
- 3 Сумка для переноски и хранения - 1 шт.
- 4 Шнурок для переноски - 1 шт.
- 5 Кабель USB-A 2.0 - microUSB-B - 1 шт.
- 6 Руководство по эксплуатации – 1 экз.
- 7 Гарантийный талон – 1 экз.

